



Ing. Civil PABLO BAUTISTA LUNA  
SUBSECRETARIO DE GESTION DE OBRAS PUBLICAS  
SECRETARIA DE OBRAS PUBLICAS  
MUNICIPALIDAD DE SALTA

REFERENCIAS		
C.C. No.	DESCRIPCION	REF.
D1	EJECUCION DE BADENES Y BOCACALLES	
D2	EJECUCION DE CORDON CUNETA	
D3	RECTIFICACION DE NIVELES Y EJECUCION DE CORDON CUNETA	



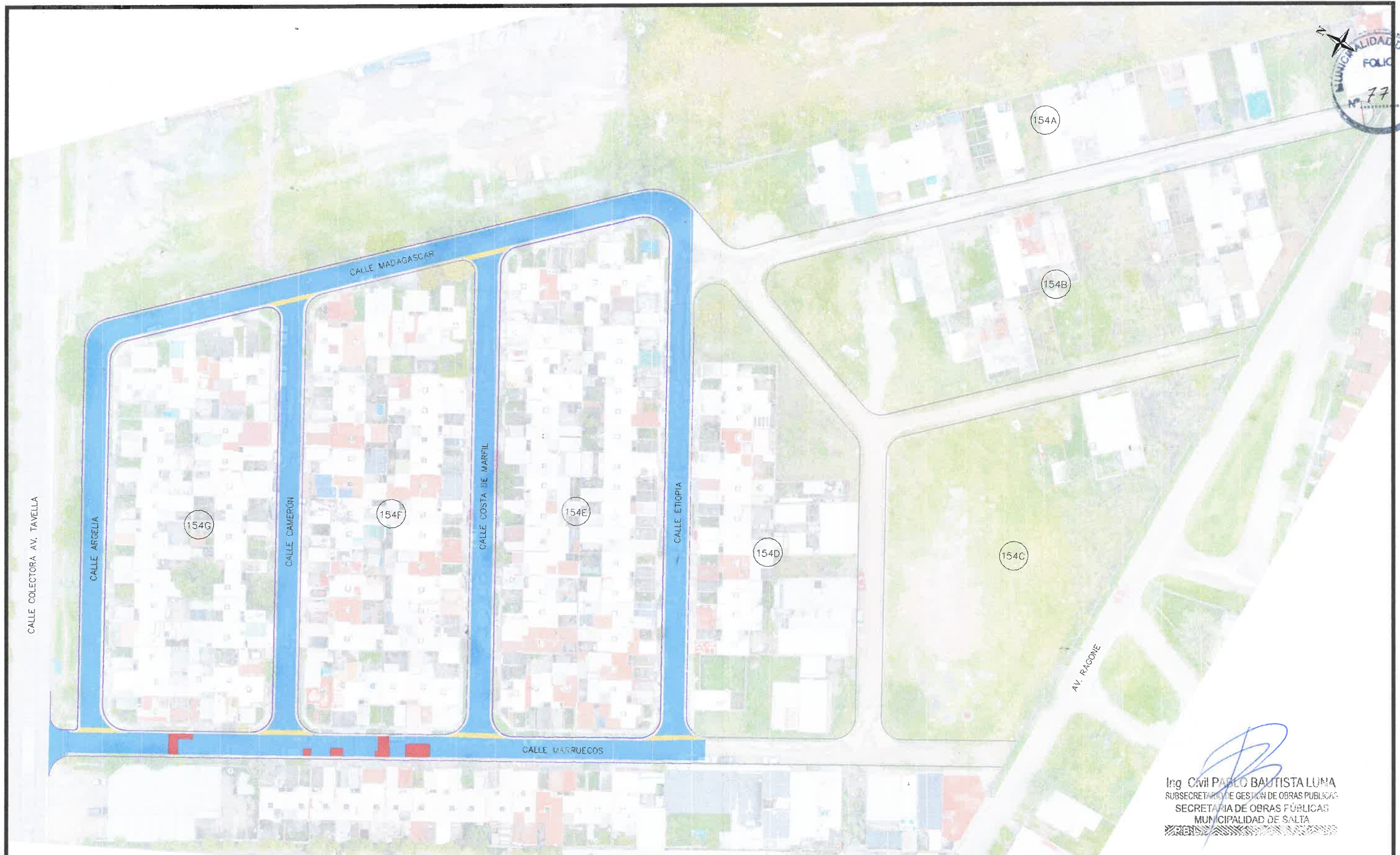

**NOTAS**

TODA DOCUMENTACION GRAFICA SE PRESENTA A MODO DE ANTEPROYECTO, QUEDA A CARGO DEL CONTRATISTA EFECTUAR DOCUMENTACION EJECUTIVA Y APROBAR DICHS PLANOS EN ENTIDADES CORRESPONDIENTES.

REALIZADO EN: DIRECCION DE PROYECTOS VIALES		<b>MUNICIPALIDAD DE LA CIUDAD DE SALTA</b> SECRETARIA DE OBRAS PÚBLICAS		SOLICITADO POR: SUBSECRETARIO DE GESTIÓN DE OBRAS PÚBLICAS	
	Jefe: Ing. Mercedes Quispe	Intendente: DR. EMILIANO DURAND	Secretario: ARQ. GASTÓN VIOLA	ING. PABLO BAUTISTA LUNA	
	CAD: XXXXXXXXX	PLANO DE: <b>CORDON CUNETA Y OBRAS VARIAS</b>			
	Fecha: MARZO-2026	UBICACIÓN: <b>B° WELINDO TOLEDO- ZONA ESTE DE SALTA</b>			
Escala: S/E					LAMINA N° <b>1</b>



  
 Ing. Civil PABLO BAUTISTA LUNA  
 SUBSECRETARIO DE GESTIÓN DE OBRAS PÚBLICAS  
 SECRETARÍA DE OBRAS PÚBLICAS  
 MUNICIPALIDAD DE SALTA

REFERENCIAS		
DEMOLICION		
DESCR.	DESCRIPCION	REF.
D1	PAVIMENTO ASFALTICO A DEMOLER	
D2	HORMIGÓN A DEMOLER	
D3	BADENES DE H* A DEMOLER	
D4	CORDÓN CUNETTA A DEMOLER	

**NOTAS**

TODA DOCUMENTACIÓN GRÁFICA SE PRESENTA A MODO DE ANTEPROYECTO, QUEDA A CARGO DEL CONTRATISTA EFECTUAR DOCUMENTACIÓN EJECUTIVA Y APROBAR DICHS PLANOS EN ENTIDADES CORRESPONDIENTES.

REALIZADO EN: <b>DIRECCION DE PROYECTOS VIALES</b>		<b>MUNICIPALIDAD DE LA CIUDAD DE SALTA</b> SECRETARIA DE OBRAS PÚBLICAS		SOLICITADO POR: SUBSECRETARIO DE GESTIÓN DE OBRAS PÚBLICAS	
		Intendente: DR. EMILIANO DURAND    Secretario: ARQ. GASTÓN VIOLA		ING. PABLO BAUTISTA LUNA	
Jefe: Ing. Mercedes Quispe CAD: XXXXXXXX Fecha: MARZO- 2026 Escala: S/E		PLANO DE: <b>DEMOLICION</b>		LAMINA N°	
		UBICACIÓN: <b>B° WELINDO TOLEDO- ZONA ESTE DE SALTA</b>		<b>2</b>	



**DETALLE CÁMARA DE IMBORNAL**

Esc.: 1:20

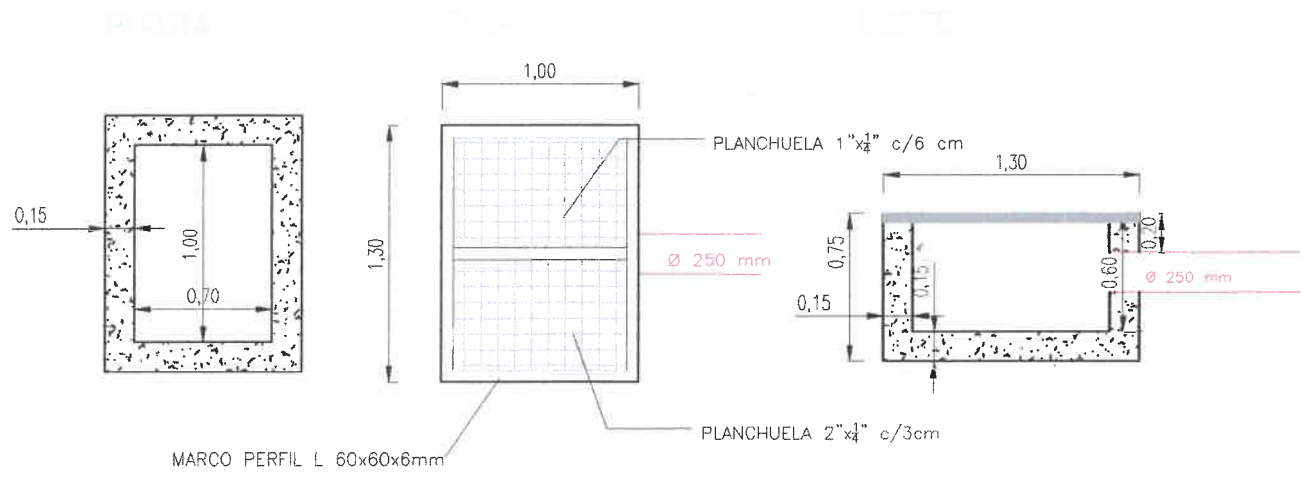

**DETALLE CÁMARA 1,30X1,00 M**

Esc.: 1:20

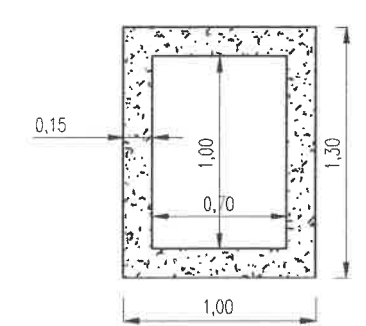

**DETALLE CÁMARA 2,00 X1,00 M**

Esc.: 1:20

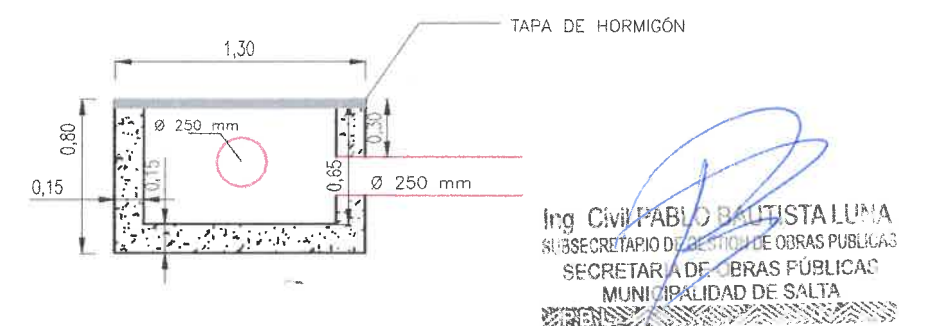
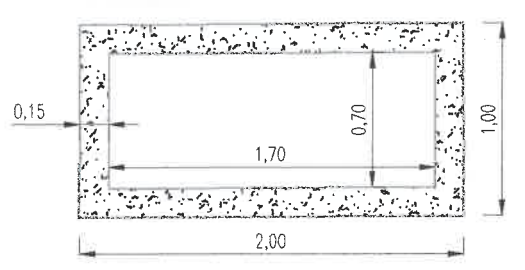

Ing. Civil PABLO BAUTISTA LUNA  
 SUBSECRETARIO DE GESTIÓN DE OBRAS PÚBLICAS  
 SECRETARÍA DE OBRAS PÚBLICAS  
 MUNICIPALIDAD DE SALTA

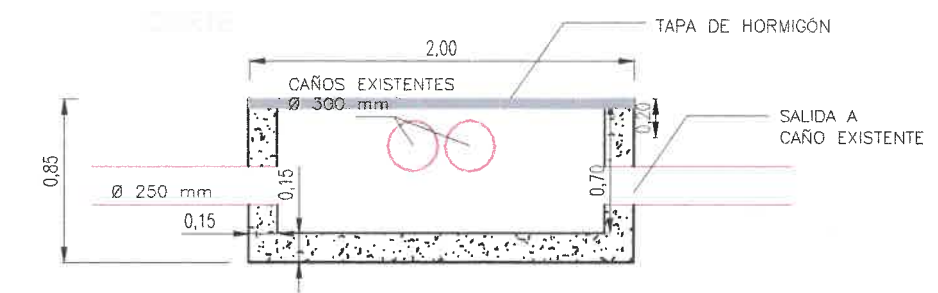

**DETALLE CORDÓN CUNETA**

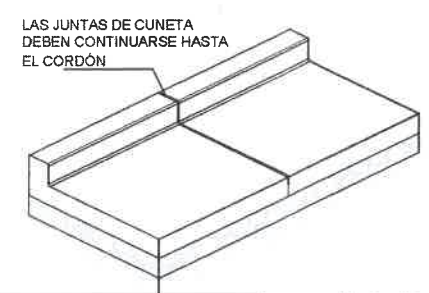
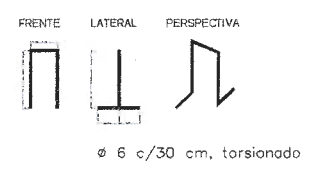
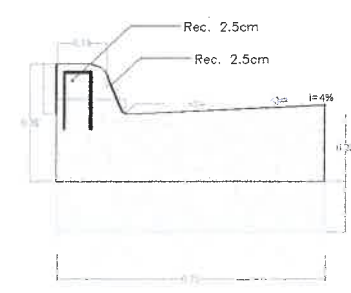

- NOTAS:**
- 1- H'S' H-21, e=20 cm.
  - 2- Juntas en cunetas:  
e= 10 mm - h= 50 mm  
sellado con mastic asfáltico, separación máxima 4 m.
  - 3- Juntas en cordón:  
e= 10 mm - h= 50 mm  
sellado con mastic asfáltico, separación en coincidencia con junta de cuneta.

REALIZADO EN: DIRECCION DE PROYECTOS VIALES		MUNICIPALIDAD DE LA CIUDAD DE SALTA SECRETARIA DE OBRAS PÚBLICAS		SOLICITADO POR: SUBSECRETARIO DE GESTIÓN DE OBRAS PÚBLICAS	
Jefe: Ing. Mercedes Quispe	CAD: XXXXXXXXX	Intendente: DR. EMILIANO DURAND	Secretaria: ARQ. GASTÓN VIOLA	ING. PABLO BAUTISTA LUNA	
Fecha: MARZO-2026	Escala: S/E	PLANO DE: <b>DETALLE</b>		LAMINA N°	
UBICACIÓN: <b>B° WELINDO TOLEDO- ZONA ESTE DE SALTA</b>				<b>3</b>	